

READ AND SAVE THESE INSTRUCTIONS

AIRCARE®

TABLETOP EVAPORATIVE HUMIDIFIER

MODEL 7D6100 USE AND CARE GUIDE

- ▶ Adjustable Humidistat
- ▶ Four Speed Fan
- ▶ Easy Bottle Fill

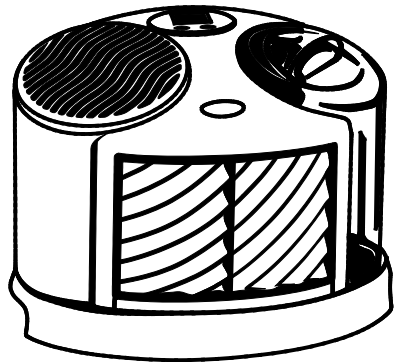

Français9
Español17

TO ORDER PARTS AND ACCESSORIES CALL 1.800.547.3888

COMFORT IS IN THE AIR

IMPORTANT SAFEGUARDS

General Safety Instructions

READ BEFORE USING YOUR HUMIDIFIER

DANGER: means if the safety information is not followed someone will be seriously injured or killed.

WARNING: means if the safety information is not followed someone could be seriously injured or killed.

CAUTION: means if the safety information is not followed someone may be injured.

1. To reduce the risk of fire or shock hazard, this humidifier has a polarized plug (one blade is wider than the other). Plug humidifier directly into a 120V, A.C. electrical outlet. Do not use extension cords. If the plug does not fully fit into the outlet, reverse plug. If it still does not fit, contact a qualified electrician to install the proper outlet. Do not change the plug in any way.
2. Keep the electric cord out of traffic areas. To reduce the risk of fire hazard, never put the electric cord under rugs, near heat registers, radiators, stoves or heaters.
3. Always unplug the unit before moving, cleaning or removing the fan assembly section from the humidifier, or whenever it is not in service.
4. Keep the humidifier clean. To reduce the risk of injury, fire or damage to humidifier, use only cleaners specifically recommended for humidifiers. Never use flammable, combustible or poisonous materials to clean your humidifier
5. Do not put foreign objects inside the humidifier.
6. Do not allow unit to be used as a toy. Close attention is necessary when used by or near children.
7. To reduce the risk of electrical hazard or damage to humidifier, do not tilt, jolt or tip humidifier while unit is running.
8. To reduce the risk of accidental electrical shock, do not touch the cord or controls with wet hands.
9. To reduce the risk of fire, do not use near an open flame such as a candle or other flame source.

WARNING: For your own safety, do not use humidifier if any parts are damaged or missing.

WARNING: To reduce risk of fire, electric shock, or injury always unplug before servicing or cleaning.

WARNING: To reduce the risk of fire or shock hazard, do not pour or spill liquid into control or motor area. If controls get wet, let them dry completely and have unit checked by authorized service personnel before plugging in.

INTRODUCTION

Your new humidifier adds invisible moisture to your home by moving dry inlet air through a saturated wick. As air moves through the wick, the water evaporates into the air, leaving behind any white dust, minerals, or dissolved and suspended solids. Because the water is evaporated, there is just clean and invisible moist air.

As the evaporative wick traps accumulated minerals from the water, its ability to absorb and evaporate water decreases. We recommend changing the wick at the beginning of every season. In hard water areas, more frequent replacement may be necessary to maintain your humidifier's efficiency.

Use only AIRCARE® or Essick Air® brand replacement wicks and chemicals. To order parts, wicks and chemicals call 1-800-547-3888. This humidifier uses wick # SGL1040. Only the AIRCARE® or Essick Air® evaporative wick guarantees the certified output of your humidifier. Use of other brands of wicks voids the certification of output and may void your warranty.

HOW YOUR HUMIDIFIER WORKS

Your new evaporative humidifier is designed to satisfy home humidity requirements through the principle of evaporation of water in the air.

Once the wick becomes saturated, air is drawn in, passes through the wick and moisture is absorbed into the air. All evaporation occurs in the humidifier so any residue remains in the wick.

Humidified Air
is Expelled through
the Top Grille

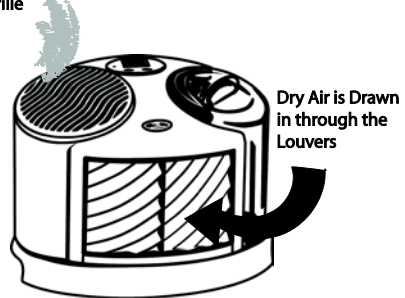

This natural process of evaporation creates no white dust like some other humidifiers.

Description	7D6 100
*Output per 24 hrs	3 gallons
Water capacity	2 gallons
*Sq. ft. coverage	1000 (Tight Construction)
	700 (Average Construction)
Fan Speeds	4
Replacement Wick	SGL1040
Auto Humidistat	Yes
Controls	Digital
ETL Listed	Yes
Volts	120
Hertz	60
Watts	60

*Based on an area with average insulation and an 8' ceiling height.

NOTES ON LOCATION:

In order to get the most effective use from your humidifier, it is important to position the unit where the most humidity is needed or where the moist air will be circulated throughout the house such as near a cold air return. If the unit is positioned close to a window, condensation may form on the window pane. If this occurs the unit should be repositioned in another location.

Do NOT position the unit directly in front of a hot air duct or radiator. Do NOT place on soft carpet.

Due to release of cool, moist air from the humidifier, it is best to direct air away from thermostat and hot air registers. Position humidifier next to an inside wall on a level place at least 4 inches away from the wall or curtains.

ASSEMBLY

- 1) Unpack humidifier from carton.
- 2) Remove all packaging materials, wick, etc. from box.
REMOVE THE PLASTIC WRAP AROUND WICK.

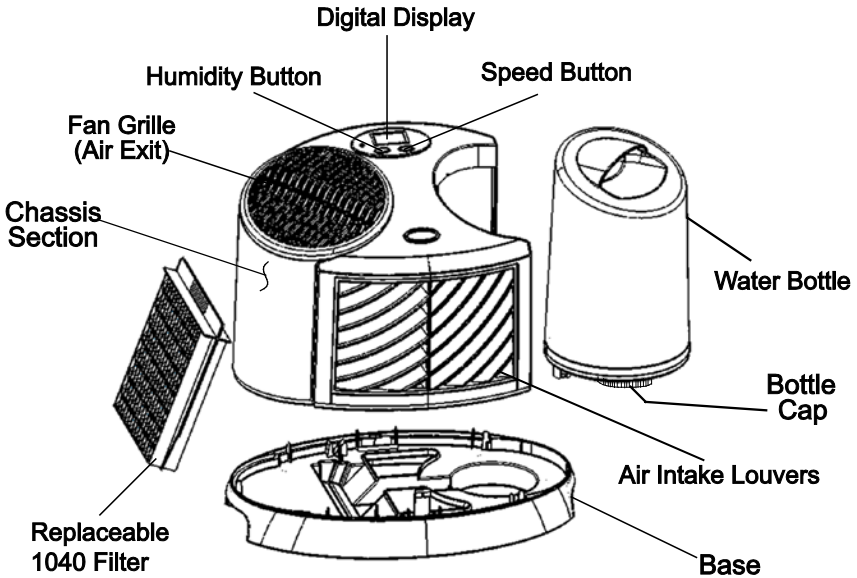

Replacement Parts Available For Purchase	
Description	Part Number
Chassis (Entire top portion excluding bottle)	1B72699
Base	1B71783
Water Bottle	1B71779
Bottle Cap	1B71780
Wick	SGL1040
Manual (not shown)	1B72695

Parts and accessories may be ordered by calling 1-800-547-3888. Please have model number of humidifier available when calling.

WATER FILL

CAUTION: Before filling, ensure unit is turned OFF and unplugged.

NOTE: Unit will continue running, even when out of water.

- 1) Remove water bottle and unscrew cap on bottom. Fill bottle with unsoftened water. Replace cap and tighten securely. Use both hands to carry the bottle to the base.

NOTE: If only softened water is available, it can be used; however you will notice a build-up of minerals on the evaporative wick much sooner.

- 2) While the bottle is removed from the unit, make sure wick is resting all the way into the water channel.
- 3) Return bottle to its upright position using the handle on the top of the bottle. Set the bottle in the recessed area with the top of the bottle flush with the top of the humidifier. When positioned properly, the valve will open and water will flow into the water channel.

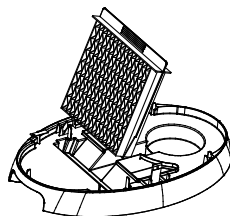

CAUTION: Do not spill water on fan motor. Electrical components must be kept dry.

NOTE: We recommend using AIRCARE® or Essick Air® Bacteriostat Treatment when you refill the water reservoir to eliminate bacterial growth. Add bacteriostat according to the instructions on the bottle.

Under no circumstances should you use Water Treatment products intended for Rotobelt or Ultrasonic humidifiers.

ABOUT HUMIDITY

Where you set your desired humidity levels depends on your personal comfort level, the outside temperature and the inside temperature.

NOTE: Recent CDC tests show that the chances of flu transmission are greatly reduced at levels of 43% humidity.

You may wish to purchase a hygrometer* to measure the humidity level in your home. The following is a chart of recommended humidity settings.

IMPORTANT: Water damage may result if condensation starts to form on windows or walls. Humidity SET point should be lowered until condensation no longer forms. We recommend room humidity levels do not exceed 50%.

When Outdoor Temperature is:		Recommended Indoor Relative Humidity (RH) is
°F	°C	
-20	-30°	15 - 20%
-10°	-24°	20 - 25%
2°	-18°	25 - 30%
10°	-12°	30 - 35%
20°	-6°	35 - 40%
30°	-1°	40 - 45%

*Model 1990 digital hygrometer is available for purchase by calling 1-800-547-3888.

NOTE: External hygrometer readings and humidistat readings may differ. Humidity levels can vary significantly even in one room.

OPERATION

Plug cord into wall receptacle. Your humidifier is now ready for use. The humidifier should be placed at least FOUR inches away from any walls and away from heat registers. Unrestricted airflow into the unit will result in the best efficiency and performance.

NOTE: This unit has an automatic humidistat located on the cord that senses the humidity level around the immediate area of the humidifier. It turns the humidifier on when the relative humidity in your home is below the humidistat setting and will turn the humidifier off when the relative humidity reaches the humidistat setting.

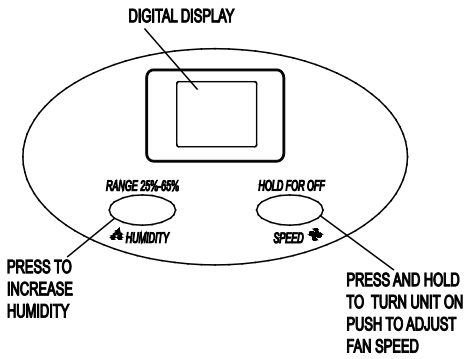

CONTROL PANEL

TO TURN ON/OFF

For initial operation, plug the unit in (the display will show - -). Press the speed button and hold for 5 seconds to turn the unit on or off.

FAN SPEED

The 7D6100 has a four speed digital control panel.

- 1) Press the SPEED button to adjust the fan speeds
- 2) The speeds: High (F4) - Low (F1) display on the digital panel.

HUMIDITY CONTROL

- 3) The hygrometer on the cord reads the current room humidity and displays the percentage on LCD panel.
- 4) To set the desired humidity, press the HUMIDITY button. Each successive push increases the humidity in 5% increments. The range is 25% to 65%.
- 5) At 65% the humidifier will run constantly with or without water.

NOTE: If excessive condensation occurs, reduce fan to a lower speed setting.

CAUTION: Disconnect power before filling, cleaning or servicing unit. Keep grille dry at all times.

CHECK FILTER

The ability of any humidifier to efficiently supply humidity output relies heavily on the condition of the filter. As the filter loads with impurities it gradually loses its wicking capability. When this happens, moisture output is reduced and the humidifier has to work longer to satisfy the selected setting.

This humidifier has a check filter reminder timed to appear after 720 hours of operation. When the Check Filter (CF) message is displayed, disconnect the power cord and check the condition of the filter. If a build-up of deposits or severe discoloration is evident replace the filter to restore maximum efficiency.



Check Filter
Function Display

The CF function is reset after plugging the unit back in.

CONTROL LOCK FEATURE



Control Lock
Display

To avoid unwanted tampering with the humidifier settings the controls can be locked.

ACTIVATION PROCEDURE

After the humidifier functions have been set up, hold the Speed and Humidity buttons down for 5 seconds. The display will show "CL" for 2 seconds; release the power button and the control will resume the display of the room humidity. The humidifier will continue to function with the locked in settings. If buttons are operated while "CL" is active, the "CL" is displayed and settings are unaffected.

DEACTIVATION PROCEDURE

To deactivate the "CL" function simply press and hold both buttons for 5 seconds. "CL" will flash at the rate of 1 second on and 1 second off for a period of 2 seconds and then resume the display of room humidity.

REPLACEMENT OF WICK

CAUTION: Before changing wick, ensure unit is turned **OFF** and unplugged.

NOTE: This unit uses model SGL1040 wick. Replace the wick at the beginning of each season, and more often in areas with hard water.



- 1) To replace wick, remove the water bottle and set aside in a safe place.
- 2) Reach in and remove the old wick and replace with a fresh wick.
- 3) Replace water bottle.

CARE AND MAINTENANCE

Cleaning your humidifier regularly helps eliminate odors and bacterial and fungal growth. Ordinary household bleach is a good disinfectant and can be used to wipe out the humidifier base and bottle/reservoir after cleaning. We recommend cleaning your humidifier at least once every two weeks to maintain optimum environmental conditions for your home. **We also recommend using AIRCARE® or Essick Air® Bacteriostat Treatment each time you refill your humidifier to eliminate bacterial growth.** Add bacteriostat according to the instructions on the bottle. Please call 1-800-547-3888 to order Bacteriostat Treatment, part number 1970.

- 1) Turn off unit completely and unplug from outlet.
- 2) Remove water bottle from the humidifier and place it in a secure place. Locate the two internal spring latches on the front and rear of the base. Releasing these latches will allow removal of the top housing. Flex the rear latch and lift the back of the top housing off the base far enough to clear the latch. Flex the front latch and lift the complete top housing away from the base. Place the top housing on a flat surface

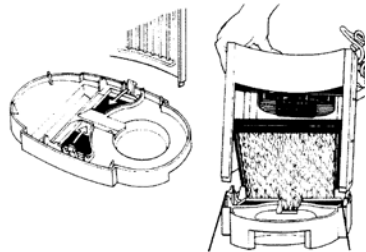

REMOVING SCALE

- 3) Once separated from the chassis, place the base of the unit in the top rack of a dishwasher, or hand wash by filling with water and adding 8 oz. of white vinegar. Let solution set for 20 minutes, then empty and rinse thoroughly.
- 4) Similarly, clean the bottle by filling with water and 8 oz. of white vinegar, then allow to set for 20 minutes. Rinse thoroughly.
- 5) Lift the wick from the unit and let excess water drain. Rinse wick under fresh water only. Do not use soap, detergent, or any other cleaners on the wick. Leave in sink to drain

DISINFECTING UNIT

- 6) Fill the base and bottle $\frac{1}{2}$ full with water and add 1 teaspoon of bleach. Let solution stay for 20 minutes, then rinse with water until bleach smell is gone. Dry interior surfaces with clean cloth. Wipe down the outside of the unit with a soft cloth dampened with fresh water.
- 7) Refill unit and reassemble per **ASSEMBLY** instructions.

SUMMER STORAGE

- 1) Clean unit as outlined in Care & Maintenance section.
- 2) Discard used wick and any water in the reservoir. Allow to dry thoroughly before storage. **Do not** store with water inside reservoir.
- 3) Do not store unit in an attic or other high-temperature area, as damage is probable.
- 4) Install new filter at beginning of season.

AIRCARE®

TABLE HUMIDIFICATEUR À ÉVAPORATION

MODÈLE 7D6100 MANUEL D'UTILISATION ET D'ENTRETIEN

- ▶ Humidostat réglable
- ▶ Ventilateur à quatre vitesses
- ▶ Facile bouteille de remplissage

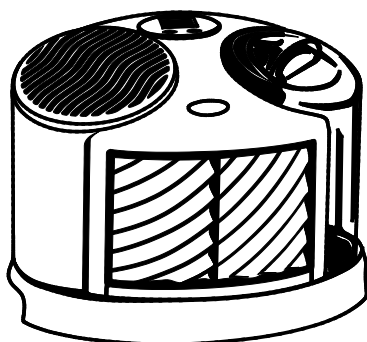

English1
Español17



POUR COMMANDER DES PIÈCES ET DES ACCESSOIRES
APPELEZ LE 1.800.547.3888

LE CONFORT EST DANS L'AIR

MISES EN GARDE IMPORTANTES

Consignes générales de sécurité

À LIRE AVANT D'UTILISER VOTRE HUMIDIFICATEUR

DANGER : signifie que si les consignes de sécurité ne sont pas respectées, quelqu'un sera gravement blessé ou tué.

AVERTISSEMENT : signifie que si les consignes de sécurité ne sont pas respectées, quelqu'un risque d'être gravement blessé ou tué.

PRUDENCE : signifie que si les consignes de sécurité ne sont pas respectées, quelqu'un sera peut-être blessé.

1. Pour réduire le risque d'incendie ou de choc électrique, cet humidificateur possède une fiche polarisée (une broche est plus large que l'autre). Branchez l'humidificateur directement dans une prise électrique de 120 V, AC. N'utilisez pas de rallonges. Si la fiche n'entre pas complètement dans la prise, inversez la fiche. Si elle ne rentre toujours pas, contactez un électricien qualifié pour installer une prise adéquate. Ne modifiez la fiche en aucun cas.
2. Ne laissez pas traîner le cordon électrique dans des passages très fréquentés. Pour réduire le risque d'incendie, ne placez jamais le cordon électrique sous un tapis, ou à proximité d'une bouche de chaleur, d'un radiateur, d'un four ou d'un appareil de chauffage.
3. Débranchez toujours l'appareil avant de le déplacer, le nettoyer ou de retirer l'ensemble de ventilation, ou chaque fois qu'il n'est pas en service.
4. Veillez à ce que l'humidificateur reste propre. Pour réduire le risque de blessure, d'incendie ou de dommages à l'humidificateur, utilisez uniquement des produits de nettoyage spécialement recommandés pour les humidificateurs. N'utilisez jamais de matériaux inflammables, combustibles ou toxiques pour nettoyer votre humidificateur.
5. Ne placez pas de corps étrangers à l'intérieur de l'humidificateur.
6. Ne laissez pas des enfants se servir de cet appareil comme d'un jouet. Il faut faire très attention quand cet appareil est utilisé par des enfants ou à proximité d'enfants.
7. Pour réduire le risque de danger électrique ou d'endommagement de l'humidificateur, n'inclinez pas, ne heurtez pas et ne faites pas basculer l'humidificateur quand il est en marche.
8. Pour réduire le risque de choc électrique accidentel, ne touchez pas le cordon ou les commandes avec les mains mouillées.
9. Pour réduire le risque d'incendie, n'utilisez pas l'humidificateur près d'une flamme nue comme une bougie ou une autre source de flamme.

AVERTISSEMENT : Pour votre propre sécurité, n'utilisez pas l'humidificateur si des pièces sont endommagées ou manquantes.

AVERTISSEMENT : Pour réduire les risques d'incendie, de choc électrique ou de blessure, débranchez toujours l'appareil avant d'effectuer une réparation ou un nettoyage.

AVERTISSEMENT : Pour réduire le risque d'incendie ou de choc électrique, ne versez pas et ne renversez pas liquide dans la zone des commandes ou du moteur. Si les commandes sont mouillées, laissez-les sécher complètement et faites vérifier l'unité par du personnel d'entretien autorisé. avant de brancher l'appareil.

INTRODUCTION

Votre nouvel humidificateur ajoute de l'humidité dans la maison en faisant passer de l'air sec à travers un filtre à mèche saturée. Au fur et à mesure que l'air passe au travers du filtre à mèche, l'eau s'évapore dans l'air en laissant derrière elle toutes poussières blanches, minéraux et solides dissous ou en suspension. Puisque l'eau est évaporée, il n'y a que de l'air humidifié, propre et invisible.

Au fur et à mesure que le filtre à mèche d'évaporation emprisonne et accumule les minéraux contenus dans l'eau, sa capacité d'absorption et d'évaporation d'eau diminue. Nous recommandons de changer le filtre à mèche au début de chaque saison. Dans les régions où l'eau est dure, un remplacement plus fréquent peut être nécessaire afin de maintenir l'efficacité de votre humidificateur.

N'utilisez que des produits chimiques et filtres à mèche AIRCARE® ou Essick Air® en remplacement. Pour commander des pièces, filtres à mèche et produits chimiques, appelez le 1-800-547-3888. Le humidificateur 7D6100 utilise de filtre à mèche n° SGL1040. Seuls les filtres à mèche d'évaporation de marque AIRCARE® ou Essick Air® garantissent le meilleur rendement de votre humidificateur.

L'utilisation de filtres à mèche d'autres marques nuit aux performances de l'appareil et peut annuler votre garantie.

FONCTIONNEMENT DE L'HUMIDIFICATEUR

Votre nouvel humidificateur a été conçu pour satisfaire les exigences d'humidité domestique au moyen du principe d'évaporation d'eau dans l'air.

Une fois que le filtre est saturé, l'air est aspiré, passe à travers le filtre et l'humidité est absorbée dans l'air.

Toute l'évaporation a lieu dans l'humidificateur ainsi aucun résidu ne reste dans le filtre. Ce procédé naturel d'évaporation élimine virtuellement la poussière blanche.

L'air humidifié est expulsé via la grille supérieure

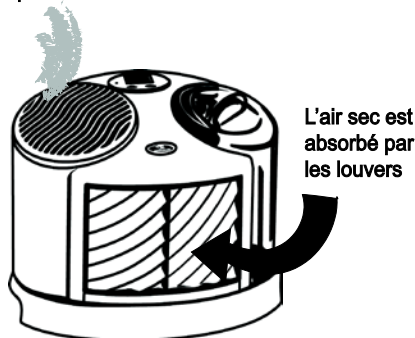

Description	7D6 100
*Débit par 24h	11,4 L
Capacité d'eau	7.6 L
*Portée en m ²	93 Construction étanche 65 Construction moyenne
Vitesses du ventilateur	4
Mèche de rechange	SGL1040
Humidostat automatique	Oui
Commandes	Électroniques (poussoirs)
ETL mentionnés	Oui
Volts	120
Hertz	60
Watts	60

*Basée sur un espace à isolation moyenne et une hauteur de plafond de 2,50m.

REMARQUES SUR L'EMPLACEMENT :

Afin de tirer le meilleur parti de votre humidificateur, il est important de placer l'appareil à un endroit où le plus d'humidité est nécessaire ou là où l'air humide circulera dans toute la maison comme à proximité d'un retour d'air froid.

Si l'appareil est placé près d'une fenêtre, de la condensation peut se former sur la vitre. Si cela se produit, il faut déplacer l'appareil.

Ne placez PAS l'appareil directement devant une bouche d'air chaud ou un radiateur. NE le placez PAS sur de la moquette ou un tapis.

Du fait que de l'air humide et frais est libéré de l'humidificateur, il est préférable de ne pas diriger l'air vers un thermostat ou des bouches d'air chaud. Placez l'humidificateur à côté d'un mur intérieur sur une surface plane à au moins 4 pouces (10 cm) du mur ou des rideaux.

ASSEMBLAGE

- 1) Déballez l'humidificateur.
- 2) Retirez tous les matériaux d'emballage. ENLEVER LE PLASTIQUE ENTOURANT LA MECHE.

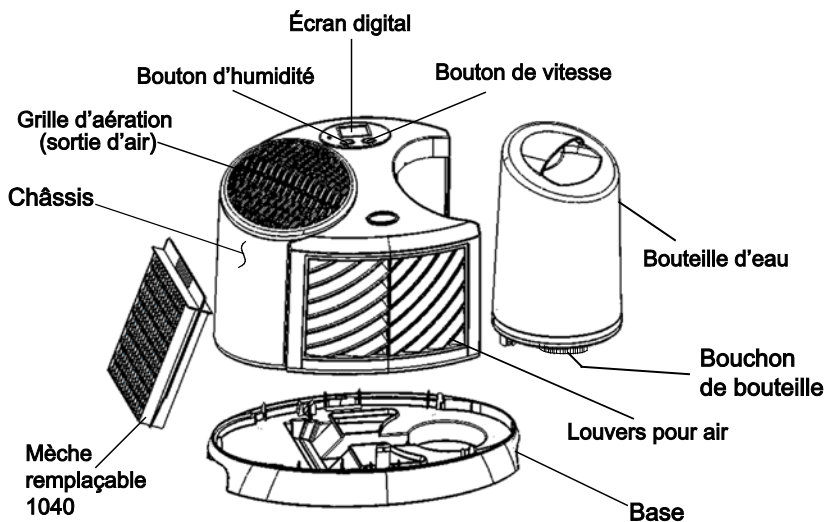

Pièces détachées disponibles à l'achat	
Description	N° de pièce
Châssis (sauf bouteille d'eau)	1B72699
Base	1B71783
Bouteille d'eau	1B71779
Bouchon de bouteille	1B71780
Mèche	SGL1040
Manuel du propriétaire (non illustré)	1B72695

Vous pouvez commander les pièces détachées et accessoires au 1-800-547-3888.

REPLISSAGE D'EAU

MISE EN GARDE : Avant le remplissage, assurez-vous que l'appareil est éteint et débranché.

Enlever la bouteille d'eau et son bouchon situé en bas. Remplir la bouteille d'eau du robinet. La reboucher en serrant bien le bouchon. Porter la bouteille à deux mains

NOTE: Si l'eau du robinet est adoucie, vous remarquerez la formation d'un amas de minéraux sur les meches.

- 1) Pendant que la bouteille n'est pas dans l'unité, assurez-vous que la lamelle est bien dans le circulateur d'eau.
- 2) Remettre la bouteille en position, en utilisant la poignée en haut de la bouteille. Remettre la bouteille en place, le haut de la bouteille doit toucher le haut de l'humidificateur.
- 3) La valve s'ouvrira et l'eau pourra circuler.

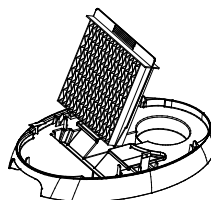

AVERTISSEMENT: Ne pas faire gicler d'eau sur le moteur. Les composants électriques doivent rester secs.

REMARQUE : Nous recommandons l'utilisation d'AIRCARE® ou du traitement bactériostatique d'Essick Air® à chaque remplissage du réservoir d'eau afin d'éliminer la croissance bactérienne. Ajoutez le produit de traitement selon les instructions figurant sur le récipient.

Vous ne devez en aucun cas utiliser des produits de traitement de l'eau conçus pour des humidificateurs d'air ultrasoniques ou de type « Roto Belt ».

À PROPOS DE L'HUMIDITÉ

Le réglage du niveau d'humidité souhaité dépend de votre niveau de confort personnel, la température extérieure et la température intérieure.

REMARQUE: Les tests CDC récentes montrent que les risques de transmission de la grippe sont considérablement réduits à des niveaux de 43% d'humidité.

*Vous pouvez acheter un hygromètre pour mesurer le niveau d'humidité chez vous. Voici un tableau des taux d'humidité recommandés.

IMPORTANT: Des dégâts causés par l'eau peuvent se produire si de la condensation commence à se former sur les fenêtres ou les murs. Le point de réglage (SET) de l'humidité doit être réduit jusqu'à ce que la condensation cesse de se former. Nous recommandons que les niveaux d'humidité ambiante ne dépassent pas 50 %.

Lorsque la température extérieure est de :		L'humidité relative (HR) recommandée à l'intérieur d'une habitation est de :
°F	°C	
-20	-30°	15 - 20%
-10°	-24°	20 - 25%
2°	-18°	25 - 30%
10°	-12°	30 - 35%
20°	-6°	35 - 40%
30°	-1°	40 - 45%

* Modèle 1990 hygromètre numérique est disponible à l'achat par téléphone au 1-800-547-3888.

REMARQUE : Lectures de externes et des lectures hygrostat peuvent différer. Les niveaux d'humidité peuvent varier considérablement, même dans une pièce.

FONCTIONNEMENT

Branchez le cordon dans la prise murale. Votre humidificateur est maintenant prêt à l'emploi. L'humidificateur doit être placé à au moins QUATRE pouces (10 cm) des murs et des bouches de chaleur. Une entrée d'air non obstruée assure une meilleure efficacité et un meilleur rendement de l'appareil.

REMARQUE : Cet appareil dispose d'un humidostat automatique situé sur le panneau de commande qui détecte le niveau d'humidité autour de l'humidificateur. Il enclenche l'humidificateur lorsque l'humidité relative à l'intérieur de votre habitation est inférieure au point d'humidité programmé et l'éteint lorsque l'humidité relative atteint le point de réglage.

PANNEAU DE COMMANDE POUR ACATIVER/DÉSCATIVER

Pour la première utilisation, brancher l'unité (l'écran affichera _ _). Pour arrêter l'unité, appuyer sur VITESSE pendant cinq secondes. Les vitesses de ventilation vont de rapide à lente. L'unité s'initialisera et mesurera le taux d'humidité.

LA VITESSE DU VENTILATEUR

- 1) Appuyer sur le bouton VITESSE pour régler le ventilateur.
- 2) Les vitesses d'affichage sur le panneau numérique (Maximale F4 – Minimale (F1).

CONTRÔLE DE L'HUMIDITÉ

- 3) L'hygromètre sur le cordon lit la pièce actuelle humidité et affiche le pourcentage sur l'écran LCD.
- 4) Pour définir le taux d'humidité désiré, appuyez sur le bouton de HUMIDITY. Le réglage augmentera de 5 % chaque fois que vous appuierez sur la touche de réglage du taux d'humidité. À partir d'une valeur de réglage de 65 %, l'appareil fonctionnera sans arrêt.
- 5) Un niveau d'humidité programmé (SET) de 65 % fait fonctionner l'humidificateur en continu, avec ou sans eau.

NOTE: Si la condensation est excessive, réduire la vitesse de ventilation.

MISE EN GARDE : Débranchez l'alimentation avant de remplir, nettoyer ou entretenir l'appareil. Gardez toujours la grille au sec en tout temps.

INDICATEUR D'INSPECTION DU FILTRE

La capacité d'un humidificateur, quel qu'il soit, à produire efficacement de l'humidité dépend dans une large mesure de l'état du filtre. Au fur et à mesure que le filtre se charge d'impuretés, il perd progressivement sa capillarité. Lorsque cela se produit, la production d'humidité est réduite et l'humidificateur doit fonctionner plus longtemps pour atteindre l'humidité programmée.

- 1) Cet humidificateur est équipé d'un mécanisme qui vous rappellera de vérifier le filtre après 720 heures de fonctionnement. Lorsque le message Check Filter « CF » (inspecter le filtre) s'affiche, débranchez le cordon d'alimentation et vérifiez l'état du filtre. Si vous remarquez la présence de dépôts ou une décoloration, remplacez le filtre pour restaurer l'efficacité maximale. Le message CF disparaît lorsque l'humidificateur est rebranché.



Affichage de la fonction Check Filter (inspecter le filtre)

VERROUILLAGE DES COMMANDES



Affichage du verrouillage des commandes

Pour éviter la manipulation indésirable des paramètres de l'humidificateur, les commandes peuvent être verrouillées.

PROCÉDURE D'ACTIVATION

Après avoir réglé les fonctions de l'humidificateur, maintenez les deux boutons pour 5 secondes. L'écran affichera « CL » pendant 2 secondes ; relâchez les boutons et l'humidité ambiante s'affichera à nouveau.

L'humidificateur continuera à fonctionner avec les commandes verrouillées. Si les touches sont utilisées alors que « CL » est activé, « CL » s'affiche et les réglages ne sont pas affectés.

PROCÉDURE DE DÉSACTIVATION

Pour désactiver la fonction « CL », appuyez sur les boutons et maintenez-le enfoncé pendant 5 secondes. « CL » clignotera pendant 2 secondes, puis l'affichage reviendra à l'humidité ambiante.

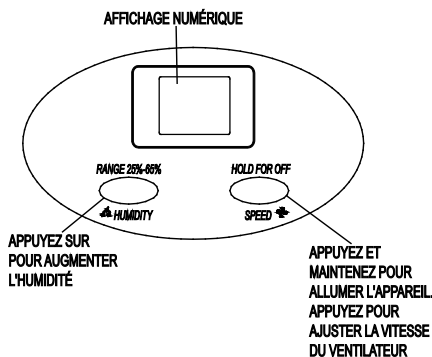

REPLACEMENT DU MÈCHE

MISE EN GARDE : Avant de remplacer le mèche, assurez-vous que l'appareil est éteint et débranché.

REMARQUE : Cet appareil utilise le modèle de filtre à mèche 1040SGL. Remplacez le filtre à mèche au début de chaque saison, et plus souvent dans les régions où l'eau est dure.

- 1) Pour remplacer la mèche, retirez le réservoir et mettez-le de côté.
- 2) Atteindre et retirer la mèche utilisée et la remplacer par une nouvelle mèche.
- 3) Remplacez le réservoir.

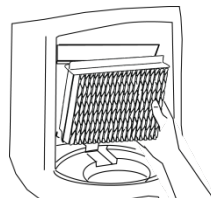

NETTOYAGE ET ENTRETIEN

Le nettoyage régulier de votre humidificateur aide à éliminer les odeurs et la croissance bactérienne et fongique. L'eau de Javel est un bon désinfectant et peut être utilisée pour essuyer la base de l'humidificateur et le réservoir après le nettoyage. Nous vous recommandons de nettoyer votre humidificateur au moins une fois toutes les deux semaines pour maintenir des conditions environnementales optimales chez vous. **Nous recommandons l'utilisation d'IRCARE® ou du traitement bactériostatique d'Essick Air à chaque remplissage de l'humidificateur afin d'éliminer la croissance de bactéries.** Ajoutez le produit de traitement selon les instructions figurant sur le récipient. Veuillez appeler le 1-800-547-3888 pour commander le traitement bactériostatique, sous le numéro de produit 1970.

- 1) Éteignez complètement l'appareil et débranchez-le de la prise.
- 2) Enlevez le récipient d'eau de l'humidificateur et placez-le dans un endroit sûr. Repérez les deux loquets à ressort internes situés dans la partie avant et arrière du plateau. Ceci permet de dégager le dessus du boîtier. Incurvez le loquet de derrière et soulevez la partie arrière du boîtier du plateau, suffisamment afin de libérer le loquet. Incurvez le loquet de devant et soulevez la partie restante du boîtier du plateau.

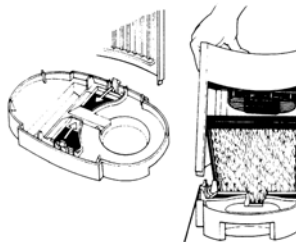

Placez le dessus du boîtier sur une surface plane.

DETARTRAGE

- 3) Avec le châssis séparé de la base, placez la base de calcul en haut d'un rack lave-vaisselle, ou lavez à la main. Remplir la base avec de l'eau et ajouter 8 onces (1 tasse) de vinaigre blanc. Laisser tremper pendant 20 minutes, puis vider. Rincer à fond.
- 4) Remplissez le bouteille avec une d'eau et ajouter 8 onces (1 tasse) de vinaigre blanc. Laisser tremper pendant 20 minutes, puis vider. Rincer à fond.
- 5) Rincez le filtre à mèche sous de l'eau fraîche uniquement. N'utilisez pas de savon, de détergent ni d'autres nettoyeurs sur le filtre à mèche. Laissez-le s'égoutter dans l'évier.

DÉSINFECTIION DE L'APPAREIL

- 6) Remplissez la bouteille et la base avec de l'eau et ajouter 1 c. à thé de l'eau de Javel. Essuyez toutes les surfaces avec la solution. Je unité de s'asseoir dans la solution pendant 20 minutes puis rincez jusqu'à ce que l'odeur de l'eau de Javel a disparu. Sec toute unité avec chiffon doux.
- 7) Remplissez l'appareil et remontez-le selon les directives de **ASSEMBLAGE** et **REPLISSAGE D'EAU**.

AIRCARE®

TABLE HUMIDIFICADOR POR EVAPORACIÓN

MODELO

7D6100

GUÍA DE USO Y
CUIDADO

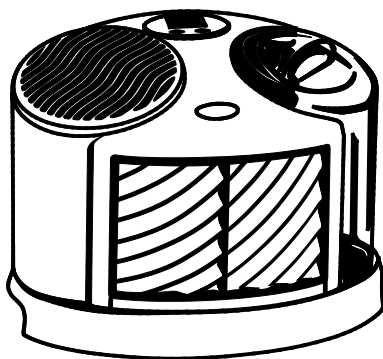

- ▶ Humidistato ajustable
- ▶ 4 velocidades del ventilador
- ▶ Envase fácil de llenar

English.....1
Français.....9



PARA ADQUIRIR PIEZAS Y ACCESORIOS LLAME AL 1.800.547.3888

LA COMODIDAD ESTÁ EN EL AIRE

MEDIDAS DE SEGURIDAD IMPORTANTES

Instrucciones generales de seguridad

LÉALAS ANTES DE USAR SU HUMIDIFICADOR

PELIGRO: significa que si no se respeta la información de seguridad, alguien puede resultar seriamente herido o muerto.

PRECAUCIÓN: significa que si no se respeta la información de seguridad, alguien podría resultar seriamente herido o muerto.

ADVERTENCIA: significa que si no se respeta la información de seguridad, alguien podría resultar herido.

1. Para reducir el riesgo de incendio o descarga eléctrica, este humidificador posee un enchufe polarizado (una espiga es más ancha que la otra). Enchufe el humidificador directamente a un tomacorriente eléctrico de 120 V de corriente alterna (CA). No utilice cables prolongadores. Si el enchufe no encaja completamente en el tomacorriente, inviértalo. Si aún así no encaja, contacte a un electricista calificado para que instale el tomacorriente adecuado. No cambie el enchufe de ninguna manera.
2. Mantenga el cable fuera de las áreas de tránsito. Para reducir el riesgo de peligro de incendio, nunca coloque el cable debajo de alfombras, cerca de fuentes de calor, radiadores, cocinas o calentadores.
3. Desenchufe siempre la unidad antes de mover, limpiar o retirar la parte del módulo del ventilador del humidificador, o cuando no esté funcionando.
4. Mantenga el humidificador limpio. Para reducir el riesgo de lesiones, incendio o daños al humidificador, utilice solamente limpiadores recomendados específicamente para humidificadores. Nunca utilice materiales inflamables, combustibles o tóxicos para limpiar su humidificador.
5. No coloque objetos extraños dentro del humidificador.
6. No permita que la unidad se utilice como un juguete. Se debe prestar especial atención cuando es utilizado por o cerca de niños.
7. Para reducir el riesgo de peligro eléctrico o daño al humidificador, no lo mueva, sacuda ni incline mientras la unidad esté en funcionamiento.
8. Para reducir el riesgo de descargas eléctricas accidentales, no toque el cable ni los controles con las manos húmedas.
9. Para reducir el riesgo de incendio, no lo utilice cerca de una fuente de fuego abierta, como una vela u otra fuente de fuego.

PRECAUCIÓN: Por su propia seguridad, si alguna parte faltara o estuviera dañada, no utilice el humidificador.

PRECAUCIÓN: Para reducir el riesgo de incendio, descarga eléctrica o daños, siempre desconecte la unidad antes de realizar el mantenimiento o la limpieza.

PRECAUCIÓN: Para reducir el riesgo de incendio o electrocución, no vierta ni derrame agua sobre la zona del motor o del control. Si se mojan los controles, déjelos secar completamente y haga revisar la unidad por personal de mantenimiento autorizado antes de conectarla.

INTRODUCCIÓN

Su nuevo humidificador añade humedad invisible a su hogar desplazando aire seco a través de una mecha saturada. A medida que el aire atraviesa la mecha, el agua se evapora en el aire, dejando atrás polvo blanco, minerales o sólidos disueltos o suspendidos. Debido a que el agua se evapora, queda solamente aire húmedo, limpio e invisible.

A medida que la mecha de evaporación atrapa los minerales acumulados en el agua, se reduce su capacidad de absorber y evaporar agua. Se recomienda cambiar la mecha al comienzo de la estación. En áreas de aguas duras, deberá reemplazarla con más frecuencia para mantener la eficiencia de su humidificador.

Utilice únicamente mechas de repuesto y químicos AIRCARE® o Essick Air®. Para solicitar piezas, mechas y químicos llame al 1-800-547-3888. Lo humidificador uso mecha N° SGL1040. Sólo la mecha de evaporación AIRCARE® o /Essick Air® garantiza el rendimiento certificado de su humidificador. El uso de mechas de otras marcas anula la certificación de rendimiento y puede anular su garantía.

FUNCIONAMIENTO DE SU HUMIFICADOR

El aire seco se introduce en el humidificador por los laterales, y luego el aire se humedece a medida que pasa por la mecha saturada de evaporación en el depósito.

Luego el aire humidificado se esparce en la habitación por la rejilla superior.

El aire humidificado se expulsa a través de la parilla superior



Descripción	7D6 100
Rendimiento de galones durante 24 horas	3 galones
Capacidad de agua	2 galones
Cobertura en pies cuadrados	1000 Construcción hermética 700 Construcción promedia
Velocidades del ventilador	4
Meche de reemplazo	SGL1040
Humidistato ajustable	Si
Controles	Electrónico
Registrado por ETL	Si
Voltios	120
Hertz	60
Watts	60

* Basado en una superficie con aislamiento promedio y una altura de cielorraso de 8 pies.

NOTAS SOBRE LA UBICACIÓN:

Con el fin de conseguir un uso más efectivo del humidificador, es importante colocar la unidad donde se requiera la mayor cantidad de humedad o en el lugar de la casa donde circulará la mayor cantidad de aire; por ejemplo, cerca de un retorno de aire frío. Si la unidad se coloca cerca de una ventana, puede formarse condensación en el cristal de la ventana. Si esto sucede, se debe colocar la unidad en otro lugar.

NO sitúe la unidad directamente delante de un conducto de aire caliente o radiador. NO coloque la unidad sobre una alfombra mullida. Debido a que el humidificador emite aire frío y húmedo, se recomienda orientar la dirección del aire lejos del termostato y de las rejillas de aire caliente. Coloque el humidificador cerca de una pared interna en un lugar nivelado a 10 centímetros de distancia, como mínimo, de la pared o de las cortinas.

MONTAJE

- 1) Desembale el humidificador.
- 2) Saque el humidificador de la caja y retire todos los materiales de embalaje, mechas, etc. de la caja. **RETIRE EL ENVOLTORIO PLÁSTICO DE LA MECHA.**

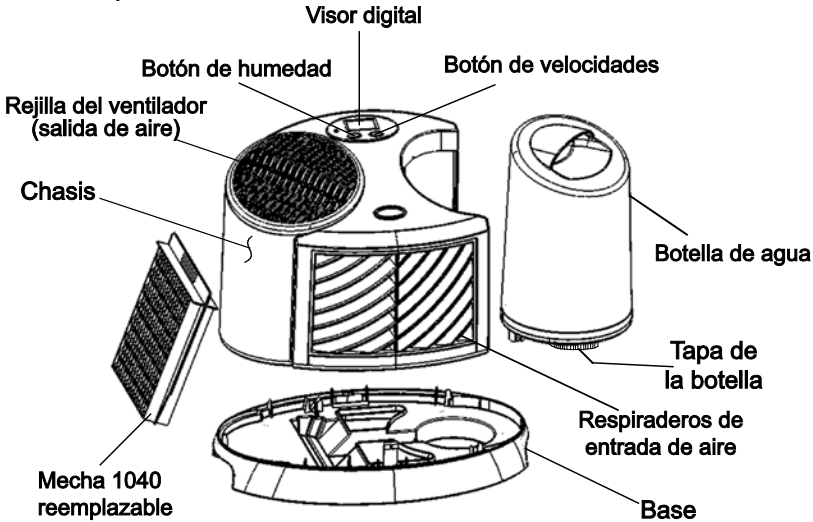

Piezas De Repuesto Disponibles Para Compra

Descripción	Nº de Parte
Chasis (toda la parte superior excepto por la botella)	1B72699
Base	1B71783
Botella de agua	1B71779
Tapa de la botella	1B71780
Meche	SGL1040
Manual del usuario (no se muestra)	1B72695

Para encomendar piezas y accesorios, llame al 1-800-547-3888. Si decide llamar por teléfono, tenga disponible el modelo y el número de serie del humidificador.

LLENADO

ADVERTENCIA: Antes de realizar el llenado, asegúrese de que la unidad esté **APAGADA y desenchufada.**

Nota: La unidad continuará funcionando incluso cuando está fuera del agua.

- 1) Retire la botella de agua y desenrosque la tapa. Llene la botella con agua sin ablandar. Vuelva a colocar la tapa y ajústela de forma segura. Use ambas manos para llevar la botella a la base.

OBSERVACIÓN: Si solamente tiene agua blanda disponible, puede usarla, pero observará incrustación más rápida de minerales en la mecha evaporadora

- 2) Mientras la botella no se encuentre en la unidad, asegúrese de que toda la mecha esté dentro del canal de agua.

- 3) Vuelva a colocar la botella en posición vertical utilizando la manija ubicada en la parte superior de la botella. Coloque la botella en el área embutida de modo que la parte superior de la botella quede al mismo nivel que la parte superior del humidificador. Cuando se la coloca apropiadamente, la válvula se abrirá y el agua fluirá hacia el canal de agua.

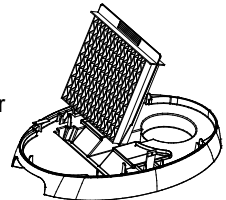

PRECAUCIÓN: No derrame agua sobre el motor del ventilador. Los componentes eléctricos deben mantenerse secos.

NOTA: Se recomienda utilizar el Tratamiento Antibacteriano AIRCARE® o Essick Air® cuando rellene el depósito de agua para eliminar el desarrollo de bacterias. Añada el bactericida según las instrucciones del envase.

En ninguna circunstancia debe usted usar productos de tratamiento de agua diseñados para humidificadores de rotocorrea o ultrasónicos.

ACERCA DE LA HUMEDAD

El punto en el que ajuste los niveles de humedad deseados depende de su nivel de comodidad personal, la temperatura exterior y la temperatura interior.

NOTA: Pruebas recientes de los CDC muestran que las posibilidades de transmisión de la gripe se reducen en gran medida a niveles de 43% de humedad.

Es posible que desee comprar un higrómetro para medir el nivel de humedad en su hogar. El siguiente es un diagrama de ajustes de humedad recomendados.

IMPORTANTE: El agua puede producir daños si comienza a formarse condensación en ventanas o paredes. Debe disminuirse el punto de AJUSTE de la humedad hasta que ya no se forme condensación. Se recomienda que los niveles de humedad de la habitación no excedan el 50%.

Cuando la temperatura exterior es de:		La humedad relativa (HR) interior recomendada es del
°F	°C	
-20	-30°	15 - 20%
-10°	-24°	20 - 25%
2°	-18°	25 - 30%
10°	-12°	30 - 35%
20°	-6°	35 - 40%
30°	-1°	40 - 45%

* Modelo 1990 higrómetro digital está disponible para su compra llamando al 1-800-547-3888.
NOTA: Las lecturas del higrómetro externos y lecturas humidistato pueden ser diferentes. Los niveles de humedad pueden variar significativamente, incluso en una habitación.

OPERACIÓN

Conecte el enchufe en un tomacorriente de pared. Su humidificador ya está listo para ser utilizado. El humidificador se debe colocar a DIEZ centímetros, como mínimo, de cualquier pared y lejos de rejillas de calor. Con la libre circulación de aire en la unidad, se obtendrá el mejor rendimiento y funcionamiento.

NOTA: La unidad 7D6100 posee un humidistato automático situado en el cable, que mide la humedad relativa de la habitación. El humidistato encenderá el humidificador cuando la humedad relativa en el hogar sea inferior al ajuste del humidistato y apagará el humidificador cuando la humedad relativa alcance el ajuste que figura en el humidistato.

PARA ACTIVAR/ DESACTIVAR

Para la operación inicial, enchufe la unidad en (el visor mostrará _ _). Mantenga pulsado el botón SPEED durante cinco segundos para activar o desactivar la unidad.

VENTILADOR VELOCIDADES

El ventilador cambia la velocidad del ciclo desde la velocidad más alta a la más baja.
1) Presione el botón SPEED (Velocidad) para ajustar la configuración del ventilador.
2) El velocidades (4- Mayor a 1- Bajas) se mostrará en el panel digital.

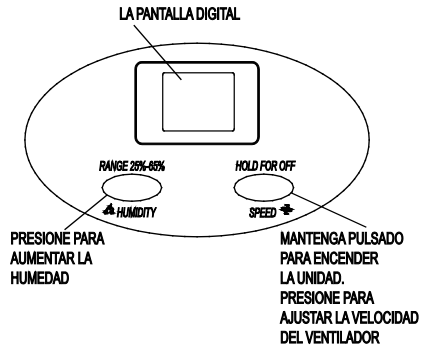

CONTROL DE LA HUMEDAD

- 3) El higrómetro sobre el cable lee la humedad ambiente actual y muestra el porcentaje en el panel LCD.
- 4) Para establecer la humedad deseada, presione el botón HUMIDITY (Humedad). Cada vez que presione el botón, la humedad aumentará en incrementos de 5%. El rango del 25 al 65 % y se ajusta en incrementos del 5 %. Un punto de ajuste del 65 % hace que el humidificador funcione de forma continua, independientemente de la lectura del ambiente.
- 5) En 65% el humidificador funcionará constantemente con o sin agua.

NOTA: Se recomienda disminuir la velocidad cuando exista una condensación excesiva.

ADVERTENCIA: Desconecte el suministro de energía antes de realizar el llenado, la limpieza o el mantenimiento de la unidad. Mantenga la rejilla seca en todo momento.

CONTROL DEL FILTRO

La capacidad de cualquier humidificador para suministrar de manera eficiente humedad depende en gran medida de la condición del filtro. A medida que el filtro se carga con impurezas, pierde gradualmente su capacidad de mecha. Cuando esto ocurre, la producción de humedad se reduce y el humidificador tiene que trabajar más tiempo para satisfacer el ajuste seleccionado.

- 1) Este humidificador posee un recordatorio de control de filtro programado para dar aviso después de 720 horas de funcionamiento. Cuando el mensaje de control del filtro (CF) aparezca en el visualizador, desconecte el cable de alimentación y controle el estado del filtro. Si es evidente que hay una acumulación de depósitos o una decoloración intensa, reemplace el filtro para restablecer la máxima eficiencia. La función CF vuelve a cero luego de conectar la unidad nuevamente.



Visualización de la función de control del filtro



Visualización de bloqueo del control

FUNCIÓN DE BLOQUEO DEL CONTROL

- 2) Para evitar que los ajustes del humidificador se vean alterados involuntariamente, los controles pueden bloquearse.

PROCEDIMIENTO DE ACTIVACIÓN

Después de configurar las funciones del humidificador, mantenga presionado ambos botones durante 5 segundos. El visualizador mostrará "CL" por 2 segundos; suelte el botón de encendido y el control volverá a mostrar la humedad de la habitación. El humidificador seguirá funcionando con los ajustes bloqueados. Si se operan los botones mientras el bloqueo del control ("CL") está activado, el visualizador mostrará "CL" y los ajustes no se modificarán.

PROCEDIMIENTO DE DESACTIVACIÓN

Para desactivar la función de bloqueo del control ("CL"), solo mantenga presionado ambos botones durante 5 segundos. "CL" parpadeará a razón de 1 segundo encendido y 1 segundo apagado durante 2 segundos y, luego, volverá a mostrar la humedad de la habitación.

REEMPLAZO DE LA MECHA

ADVERTENCIA: Antes de cambiar la mecha, asegúrese de que la unidad esté APAGADA y desenchufada.

NOTA: Esta unidad utiliza el modelo de mecha 1040SGL.

Reemplace la mecha al comienzo de cada estación, y con mayor frecuencia en áreas con aguas duras.

- 1) Para reemplazar la mecha quite el envase de agua y póngalo a un lado.
- 2) Alcanzar adentro y quitar la mecha usada y reemplazarla con mecha.
- 3) Reemplazar la botella de agua.

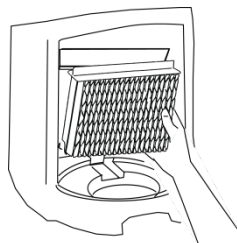

CUIDADOS Y MANTENIMIENTO

Limpian su humidificador regularmente ayuda a eliminar olores y el crecimiento de bacterias y hongos. El blanqueador doméstico común es un buen desinfectante y se puede usar para reparar la base del humidificador y la botella después de limpiarlos.

Recomendamos limpiar su humidificador por lo menos una vez por semana para mantenerlo con las condiciones ambientales ideales.

También recomendamos usar el Tratamiento Bactericida AIRCARE® o Essick Air® cada vez que rellene su humidificador para eliminar el crecimiento bacteriano. Añadir el bactericida de acuerdo a las instrucciones de la etiqueta. Para encomendar el Tratamiento Bactericida, llamar al 1-800-547-3888 y solicitar el número de repuesto 1970.

- 1) Apague la unidad y desenchúfela del tomacorriente.
- 2) Retire la botella de agua del humidificador y póngala en un lugar seguro. Ubique las dos trancas elásticas en la parte delantera y trasera de la base. Al aflojar las trancas, se puede sacar el alojamiento superior. Flexione la tranca trasera y aleje la parte de atrás de la parte superior del alojamiento sobre una superficie plana.

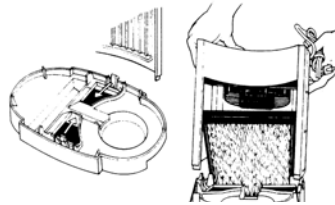

REMOCIÓN DE SARRO

- 3) Cuando el chasis se separa de la base, coloque la base en la parte superior del bastidor de un lavavajillas, o lavar a mano en agua de llenado con agua y agregar 8 oz. de vinagre blanco.
- 4) Lave la botella de llenado con agua y agregar 8 oz. de vinagre blanco. Deje reposar durante 20 minutos. Bien rincer
- 5) Levante la mecha de la unidad y dejar que el exceso de agua de drenaje. Enjuague la mecha solamente con agua limpia. No use jabón, detergente o cualquier otro producto de limpieza en la mecha. Déjela en la pileta para escurrir.

DESINFECCIÓN DE LA UNIDAD

- 6) Llenar la botella de agua y/o base con agua y añadir 1 cucharadita de de blanqueador. Mojar solamente todas las superficies de la botella de agua y/o base. Dejar reposar la solución durante 20 minutos, después enjuagar con agua hasta que el olor a blanqueador se haya ido. Limpie el exterior de la unidad y la botella de agua con un paño suave que es humedecido con agua.
- 7) Rellenar la unidad y reensamblarla de acuerdo a las instrucciones de **MONTAJE y LLENADO.**

ALMACENAMIENTO DURANTE EL VERANO

- 1) Limpiar la unidad como se describe en la sección Cuidados y Mantenimiento.
- 2) Desechar los filtros/mecha usados y el agua del depósito y dejar secar bien el gabinete antes de guardarlo. **No** guardarlo con agua dentro del depósito.
- 3) No almacenar la unidad en sótanos o áreas con alta temperatura, que se produzcan daños.
- 4) Instalar un nuevo meche al comienzo de la temporada.